



FORMAT

ACCESSOIRES, SPIEGEL UND SPIEGELSCHRÄNKE



FEINE DETAILS, DIE AUCH IHR BAD VERSCHÖNERN.

FORMAT Basic, FORMAT Pro, FORMAT Design.

Produktlinien, die mit Accessoires und Spiegeln in Ihrer Badgestaltung einzigartige Akzente setzen. Hochwertig, ästhetisch und funktional vervollständigen sie Ihr Bad und Ihre Wohnqualität.

Vom Seifenspender im tollen Design bis zum praktischen Wannengriff oder dem raumschaffenden Spiegelschrank – diese Details bringen individuelle Atmosphäre in Ihr Bad und sind dabei funktionell und nützlich.

Alles, was Sie brauchen.



Inklusive

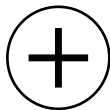

Optional

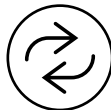

Auswechselbar

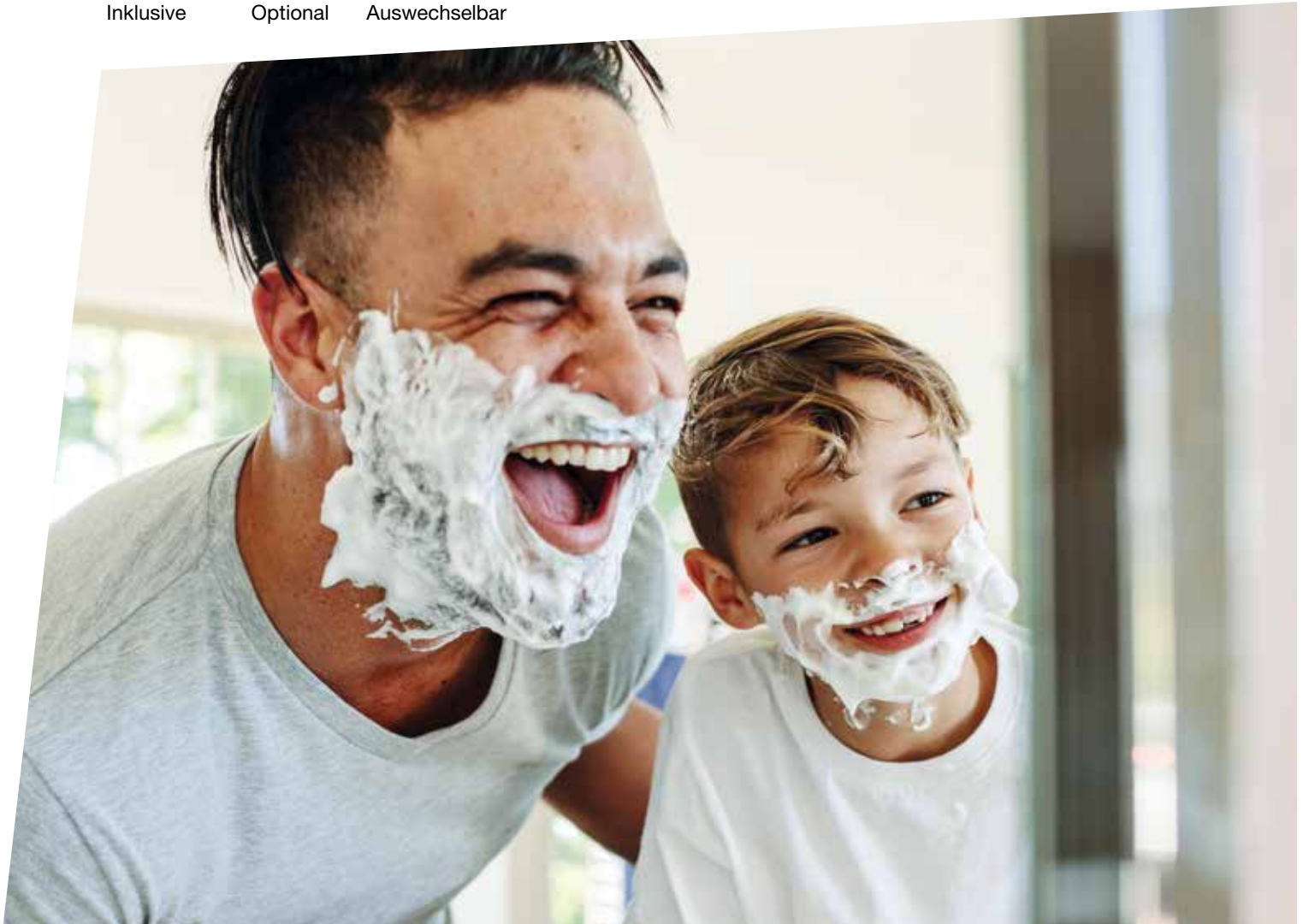

FORMAT PRO

FORMAT Basic und **FORMAT Pro** bieten Qualität zum fairen Preis.
Mit der klassischen, zeitlosen Formensprache eignen sich
die Produkte beider Serien für fast jedes Badezimmer.



FORMAT DESIGN

Klare Linien prägen die hochwertige Serie **FORMAT Design**.
Mit ihr zieht stilvolle Optik, gepaart mit edler Haptik ins Bad ein.

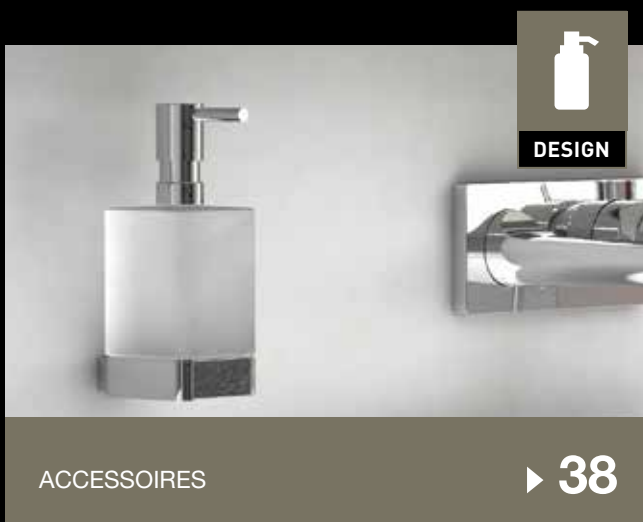

FORMAT
PRO



ACCESSOIRES 2.0

Bad-Accessoires sind wie das Salz in der Suppe. Sie vollenden den Geschmack. Für jeden Geschmack und jede Stilrichtung finden Sie bei **FORMAT Pro** passende und hilfreiche Accessoires. Und das Tollste ist, dass Sie dank der innovativen **FORMAT** Klebtechnik noch nicht einmal in Ihre Wände oder Fliesen bohren müssen.



Edles Chrom

Langlebige und pflegeleichte Oberflächen, die Ihrem Bad neuen Glanz verleihen.

Echtglas

Satiniertes Glas ist besonders hochwertig, schön anzusehen und reinigungsfreundlich.



Auswechselbar

Ein Kennzeichen hochwertiger Qualitätsprodukte ist deren Langlebigkeit. Und selbst wenn mal ein einzelnes Teil beschädigt sein sollte, bekommen Sie bei uns Ersatzteile und müssen nicht das komplette Produkt austauschen. Das ist nachhaltig, schont Ihren Geldbeutel und die Umwelt.





PRO

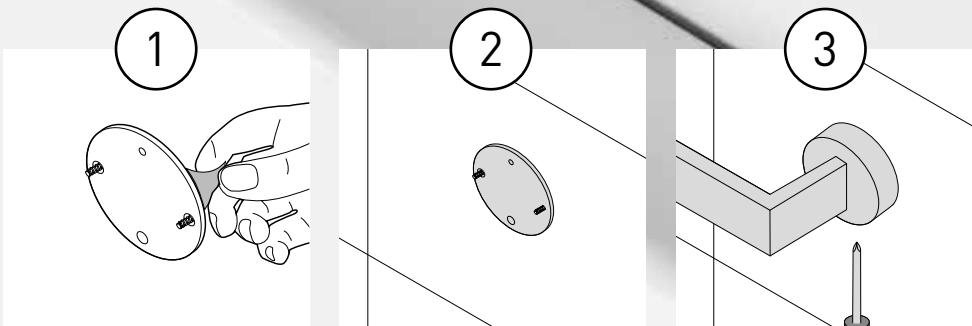

WARUM BOHREN? SICHERE BEFESTIGUNG IM HANDUMDREHEN.
MIT DER FORMAT KLEBTECHNIK SCHNELL UND SAUBER.

UNIVERSALADAPTER UND -ROSETTE



FORMAT 2.0
Universaladapter
UA06 PRO
mit Zamakring
F015020290001



FORMAT 2.0
Universaladapter
UA05 PRO mit M4
Gewindebolzen, 12 mm
F015020300001



FORMAT 2.0
Universaladapter
UA20 PRO mit 2 x M6
Gewindebolzen, 9 mm
F015020310001



FORMAT 2.0
Universalrosette
RU05 Edelstahl,
mit M4 Mitteloch
F015020320001



FORMAT 2.0
Universaladapter
UA06 PRO mit Edelstahlring, rotations-
symmetrischer Montagering 41 mm,
dauerhafte Halterkraft bis 6 kg
F015020400001



PRO



SEIFENSPENDER



FORMAT Pro 2.0 Seifenspender

Glas satiniert
F015020020001



FORMAT Pro 2.0 Ersatzpumpe

Chrom, lose, für Seifenspender
F015020250001



FORMAT Pro 2.0 Ersatzglas

Glas satiniert, für Seifenspender
F015020240001

⊕ Bohrvariante, optional als Klebevariante montierbar (Klebeset F015020290001)

GLASHALTER



FORMAT Pro 2.0 Glashalter

komplett, Glas satiniert
F015020030001



FORMAT Pro 2.0 Zahnglas

lose, Glas satiniert
F015020230001

⊕ Bohrvariante, optional als Klebevariante montierbar (Klebeset F015020290001)



PRO



SEIFENHALTER

EINFACH
GENIAL

Warum bohren, wenn
auch kleben geht?
FORMAT Pro macht es
möglich!



FORMAT Pro 2.0 Seifenhalter

komplett, Glas satiniert
F015020010001

⊕ Bohrvariante, optional als Klebevariante montierbar (Klebeset F015020290001)



FORMAT Pro 2.0 Seifenschale

lose, Glas satiniert
F015020220001

GLASABLAGEN



FORMAT Pro 2.0 Glasablage

450 mm
F015020040001

600 mm
F015020040002

⊕ Bohrvariante, optional als Klebevariante montierbar (Klebeset 2 x F015020290001)



PRO



HAKEN



FORMAT Pro 2.0 Handtuchhaken

Chrom
F015020100001



FORMAT Pro 2.0 Mantelhaken

Chrom
F015020110001



FORMAT Pro 2.0 Doppel-Mantelhaken

Chrom
F015020120001

⊕ Bohrvarianten, optional als Klebevariante montierbar (Klebeset F015020290001)

HANDTUCHHALTER



FORMAT Pro 2.0 Handtuchhalter

Chrom, 1-armig, starr,
50 x 50 x 440 mm
F015020340001



FORMAT Pro 2.0 Handtuchhalter

Chrom, 2-armig, schwenkbar,
360 mm 450 mm
F015020050001 F015020060001

⊕ Bohrvariante, optional als Klebevariante montierbar
(FORMAT 2.0 Universaladapter UA06 PRO mit
Edelstahlring F015020400001)

⊕ Bohrvariante, optional als Klebevariante montierbar
(FORMAT 2.0 Universaladapter UA06 PRO mit
Zamakring F015020290001)

FORMAT PRO ACCESSOIRES.

HARMONISCHES DESIGN TRIFFT AUF HOHE BESTÄNDIGKEIT.
DIE KLARE FORMENSPRACHE PASST PERFEKT IN JEDES BAD.

BOXEN



FORMAT Pro 2.0 Hygienebeutelbox

Kunststoff verchromt,
100 x 140 x 30 mm,
inkl. Klebeadapter
F015020350001



FORMAT Pro 2.0 Papiertuchbox

Kunststoff verchromt,
245 x 130 x 75 mm,
inkl. Klebeadapter
F015020360001

TÜRSTOPPER



FORMAT Pro 2.0 Türstopper

Edelstahl gebürstet, 23 x Ø 50 mm,
inkl. Klebeadapter
F015020370001
Zinkdruckguss, Edelstahloptik,
30 x Ø 45 mm,
inkl. Klebeadapter
F015020370002

KOSMETIKEIMER



FORMAT Pro 2.0 Kosmetikeimer

3 Liter, Soft-Closing-Deckel,
Bohrvariante, optional als Klebevariante montierbar
(Klebesets im Lieferumfang enthalten)

Chrom
F015020210001
gebürstet
F015020210002



PRO

BADETUCHHALTER



FORMAT Pro 2.0 Badetuchhalter

Chrom,
300 mm

F015020080001

450 mm

F015020080002

600 mm

F015020080003

800 mm

F015020080004



FORMAT Pro 2.0 Doppel-Badetuchhalter

Chrom,
600 mm

F015020090001

800 mm

F015020090002

⊕ Bohrvarianten, optional als Klebevariante montierbar (Klebeset 2 x F015020290001)

WANNENGRIFF



FORMAT Pro 2.0 Wannengriff

Chrom,
300 mm

F015020070001



⊕ Bohrvariante, optional als Klebevariante montierbar (Klebeset 2 x F015020310001)

WANDSTANGE



FORMAT Pro 2.0 Wandstange

Stange Edelstahl verchromt,
Wandhalterungen Kunststoff verchromt,
inkl. Klebeadapter

700 mm

F015020380001

1000 mm

F015020380002

1150 mm

F015020380003

Messing verchromt,
900 mm, massiv

F015020410001



FORMAT Pro 2.0 Brausehalter

Kunststoff verchromt,
inkl. Klebeadapter

F015020390001

KÖRBE



FORMAT Pro 2.0 Eckschwammkorb

Chrom

F015020190001



FORMAT Pro 2.0 Schwammkorb

Chrom

F015020200001

⊕ Bohrvariante, optional als Klebevariante montierbar (Klebeset 2 x F015020300001)
passende FORMAT 2.0 Universalrosette RU05, Edelstahl mit M4 Mittelloch, (F015020320001)



PRO

TOILETTENBÜRSTENGARNITUREN



FORMAT Pro 2.0 Toilettenbürstengarnitur

Wandmodell, Glas satiniert
F015020160001

⊕ Bohrvariante, optional als Klebevariante montierbar (Klebeset F015020290001)



FORMAT Pro 2.0 Bürstenglas

Glas satiniert, lose,
für Bürstengarnitur
F015020260001



FORMAT Pro 2.0 Bürste

Schwarz, Stiel Chrom
F015020270001



FORMAT Pro 2.0 Bürstenkopf

lose, Weiß
F015020280001
lose, Schwarz
F015020280002



**FORMAT Pro 2.0
Toilettenbürstengarnitur**
Wandmodell, Chrom,
Behälter, Glas satiniert
F015020170001



**FORMAT Pro 2.0
Toilettenbürstengarnitur**
Standmodell, Chrom
F015020180001

⊕ Bohrvariante, optional als Klebevariante montierbar (Klebeset F015020290001)

WC-PAPIERROLLENHALTER



**FORMAT Pro 2.0
WC-Papierrollenhalter**
mit Deckel, Chrom
F015020140001



**FORMAT Pro 2.0
WC-Papierrollenhalter**
ohne Deckel, Chrom
F015020130001



**FORMAT Pro 2.0
Ersatzrollenhalter**
Chrom
F015020150001

⊕ Bohrvarianten, optional als Klebevariante montierbar (Klebeset F015020290001)

FORMAT PRO

FORMAT PRO CARE UND **FORMAT PRO SENSOR** ACCESSOIRES SIND ZWEI PROGRAMME, DIE AUSSCHLIESSLICH IHREN KOMFORT UND IHRE SICHERHEIT IM FOKUS HABEN. EINFACH GUTES DESIGN.

Die **FORMAT Pro Care** Serie ist die Antwort auf einen Trend der Badplanung: das barrierefreie Bad. Immer mehr Menschen planen – auch schon frühzeitig – ein Bad, das Sie auch im Alter nutzen können. Die Serie, die den Anforderungen der entsprechenden Normen entspricht bietet Produkte, die Ihre Badnutzung besonders sicher gestalten. Dazu gehören Haltegriffe für die Wanne, Klappsitze für Ihre Dusche oder auch Kippspiegel, in denen Sie sich im Sitzen sehen können.

Ganz besonders sind die hochwertigen **FORMAT Pro Sensor** Produkte, vom Kosmetikspiegel bis zum Seifenspender und Abfalleimer, die sensorisch auf Touch wie von Geisterhand reagieren und leuchten oder den Deckel öffnen.





PRO



GEFÖRDERTE SICHERHEIT UND MODERNES DESIGN.

DIE NACH DIN 18040 ENTWICKELTEN UND GEFERTIGTEN TEILE DER ACCESSOIRE-SERIE **FORMAT PRO CARE** SORGEN DAFÜR, DASS SIE IHR BAD BIS INS HOHE ALTER ODER AUCH MIT HANDICAP NUTZEN KÖNNEN.



PRO

FORMAT PRO CARE ACCESSOIRES VEREINEN KOMFORT, NACHHALTIGKEIT UND SICHERHEIT IN IHREM BAD. GRIFFE UND SITZE, DIE IHNEN HALT GEBEN ODER SPIEGEL, DIE SICH ZU IHNEN DREHEN LASSEN. PRODUKTE, DIE SIE DURCH IHR LEBEN BEGLEITEN UND NUR FÜR SIE DA SIND.

HALTEGRIFF



FORMAT Pro Care Haltegriff

Edelstahl poliert/metallic

300 x 360 x 220 mm

F015150010001

450 x 360 x 220 mm

F015150010002

600 x 360 x 220 mm

F015150010003

900 x 360 x 220 mm

F015150010004

HANDLAUF



FORMAT Pro Care Handlaufkombination

Edelstahl poliert/metallic

750 x 750 mm rechts

F015150020001

750 x 750 mm links

F015150020002

750 x 750 mm

F015150030001

Abbildung zeigt rechte Variante



PRO



BRAUSESTANGEN



FORMAT Pro Care Brausestange

Edelstahl poliert/metallic,
1198 mm, mit Brausekopfhalter,
Rosette Ø 70 mm
F015150070001



FORMAT Pro Care Brausestange

Edelstahl poliert/metallic
mit Brausekopfhalter, Wandmontage,
Rosette Ø 70 mm
F015150150001

Edelstahl poliert, mit Brausekopfhalter,
Wandmontage, Rosette Ø 47 mm
F015150240001

Edelstahl poliert, 900 mm,
Klebevariante, Rosette Ø 47 mm
F015150360001



PRO

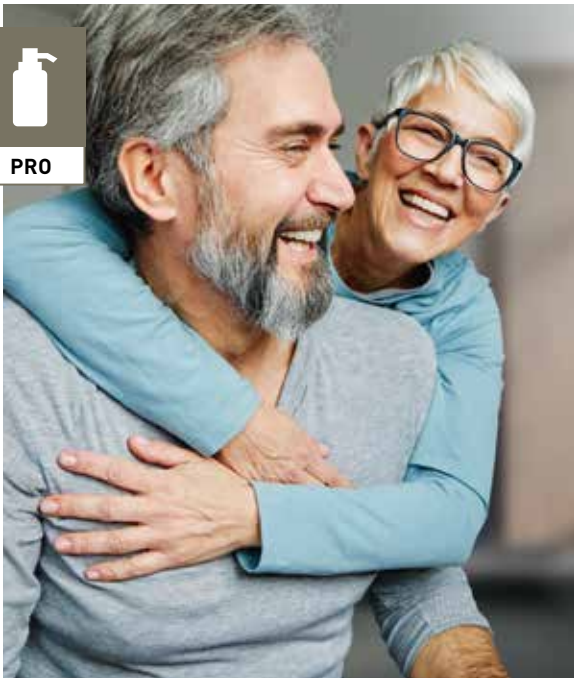

GEFÖRDERTE SICHERHEIT UND MODERNES DESIGN.

Die Accessoire-Serie **FORMAT Pro Care** bietet Ihnen Elemente, die ästhetisches und funktionales Design zu Ihrer Sicherheit kombinieren. Die nach DIN 18040 entwickelten und gefertigten Teile sorgen dafür, dass Sie Ihr Bad bis ins hohe Alter oder auch mit Handicap nutzen können. Und das schon in jungen Jahren planen können.

VORHANGSTANGE



FORMAT Pro Care Vorhangstange

Edelstahl poliert/metallic,
1200 x 1200 mm

F015150060001

EINHÄNGESITZ



FORMAT Pro Care Einhängesitz

Edelstahl poliert/metallic,
mit PUR-Sitzfläche, W-Abstützung

F015150100001

Bd-Abstützung

F015150110001



PRO



DUSCH-KLAPPSITZE



FORMAT Pro Care Klappsitz

Edelstahl poliert/metallic,
mit drehbarer Sitzfläche
F015150080001



FORMAT Pro Care Dusch-Klappsitz

mit Sitzfläche, RAL 7047
F015150120001



FORMAT Pro Care Dusch-Klappsitz

381 x 368 mm, Telegrau 4 / Anemonenweiß
F015150250001

447 x 408 mm, Telegrau 4 / Anemonenweiß
F015150250002

381 x 368 mm, Anthrazitgrau
F015150260001

447 x 408 mm, Anthrazitgrau
F015150260002

ABDECKPLATTE



FORMAT Pro Care Abeckplatte

für nachträglichen Einbau eines
Dusch-Klappsitzes

Anemonenweiß, ohne Trägerplatte
F015150270001

Anthrazit Metallic, ohne Trägerplatte
F015150280001

Alu-grau Metallic, ohne Trägerplatte
F015150280002



PRO



STÜTZKLAPPGRIFF



FORMAT Pro Care Stützklappgriff

Edelstahl poliert/metallic

700 mm rechts

F015150040001

700 mm links

F015150040002

850 mm rechts

F015150050001

850 mm links

F015150050002

Abbildung zeigt linke Variante

WC-PAPIERHALTER



FORMAT Pro Care WC-Papierhalter

Edelstahl poliert/metallic,
zur Montage an Stützgriffen
F015150090001

HANDTUCHHALTER



FORMAT Pro Care Handtuchhalter

Edelstahl poliert, zweifach
F015150180001

Edelstahl poliert,
zweifach-schwenkbar,
Klebevariante
F015150300001

BADETUCHHALTER



FORMAT Pro Care Badetuchhalter

Edelstahl poliert, 600 mm
F015150190001

Edelstahl poliert, 600 mm,
Klebevariante
F015150310001

HAKEN



FORMAT Pro Care Wandhaken

Edelstahl poliert/metallic
F015150130001



FORMAT Pro Care Doppelhaken

Edelstahl poliert/metallic
F015150140001

PAPIERHALTER



FORMAT Pro Care Papierhalter

Edelstahl poliert,
mit Rollenbremse,
rechts

F015150200001

links

F015150210001

Edelstahl poliert,
mit Rollenbremse,
Klebevariante, rechts

F015150330001

links

F01515034000



FORMAT Pro Care Reserve-Papierhalter

Edelstahl poliert
F015150220001

Edelstahl poliert, 900 mm,
Klebevariante

F015150350001



PRO

TOILETTENBÜRSTENGARNITUREN



FORMAT Pro Care WC-Bürstengarnitur

Edelstahl poliert, rund
F015150230001

Edelstahl poliert, rund,
Klebevariante
F015150320001



FORMAT Pro Care Klebeset

zu Bürstengarnitur
F015150370001

zu Handtuchhalter
F015150370002

für Rosette 44 mm, Universal
F015150370003

SPIEGEL



FORMAT Pro Care Spiegel

1000 x 600 x 6 mm, mit Halter
F015150160001



FORMAT Pro Care Kippspiegel

Edelstahl poliert/metallic, 800 x 590 x 75 mm
F015150170001





PRO

FORMAT PRO SENSOR ACCESSOIRES BRINGEN DIE ZUKUNFT SCHON JETZT IN IHR BAD. KOSMETIKSPIEGEL, DIE AUF IHREN WINK HIN DAS LICHT DIMMEN, ABFALLEIMER, DIE AUTOMATISCH ÖFFNEN UND SEIFENSPENDER, DIE BERÜHRUNGSLOS IHRE BITTE UM SEIFE ERFÜLLEN.

WANDKOSMETIKSPIEGEL

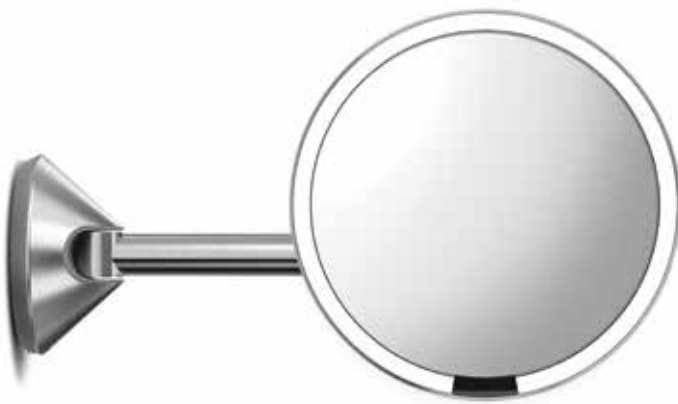

FORMAT Pro Sensor Wandkosmetikspiegel

200 mm, 5-fache Vergrößerung,
gebürsteter Edelstahl

verdrahtet

F015030020001

wiederaufladbar

F015030030001

KOSMETIKSPIEGEL



FORMAT Pro Sensor Kosmetikspiegel

wiederaufladbar, 200 mm,
5-fache Vergrößerung,
mit Touch-Helligkeitsregelung,
gebürsteter Edelstahl

F015030010001



FORMAT Pro Sensor Kosmetikspiegel

wiederaufladbar, 12 cm,
10-fache Vergrößerung,
mit Transporttasche,
gebürsteter Edelstahl

F015030040001



WIE VON ZAUBERHAND

Ohne Berührung Licht dimmen,
Eimer öffnen oder
Seife spenden.
Ihr Wunsch sei Befehl.

ABFALLEIMER



FORMAT Pro Sensor Abfalleimer

batteriebetrieben,
mit 4 x AA Batterien (enthalten),
halbrund, 45 l, Einzelfach,
gebürsteter Edelstahl
F015030050001



FORMAT Pro Treteimer

rund, 4,5 l, Einzelfach,
polierter Edelstahl
F015030080001
gebürsteter Edelstahl
F015030080002

MÜLLBEUTEL



FORMAT Pro Müllbeutel

passgenau, Code A, Packung mit 30,
weißer Kunststoff, 4,5 l
F015030060001

passgenau, Code J, 3 x Packung mit 20,
weißer Kunststoff, 30-45 l
F015030060002

SEIFENSPENDER



FORMAT Pro Sensor Seifenspender

266 ml, wiederaufladbar,
polierter Edelstahl
F015030070001

BADSPIEGEL



Hochwertig und doch preiswert. Die Basisversion unserer **FORMAT** Badspiegelserie besteht mit allem, was ein Spiegel braucht. Die **FORMAT Basic** Spiegel erhalten Sie als LED-Lichtspiegel oder auch als Flächenspiegel. Jeweils mit hochwertigem, verzerrfreiem Spiegelbild gratis.

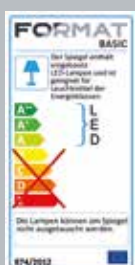

Flächenspiegel mit hochwertigem Spiegelglas mit geschliffenen Kanten in vielfältigen Formen und Abmessungen.

LED-Lichtspiegel mit satinierten Lichtausschnitten und neutralem Licht mit 4.000 Kelvin, der Schutzklasse IP44 und 4 mm hochwertigem Glas.





BASIC



MEHR LICHT. DIE SATINIERTEN LICHTAUSSCHNITTE SETZEN DIE INTEGRIERTE LED-BELEUCHTUNG GENAU WIE IHR SPIEGELBILD INS RICHTIGE LICHT.



BASIC

LED-LICHTSPIEGEL

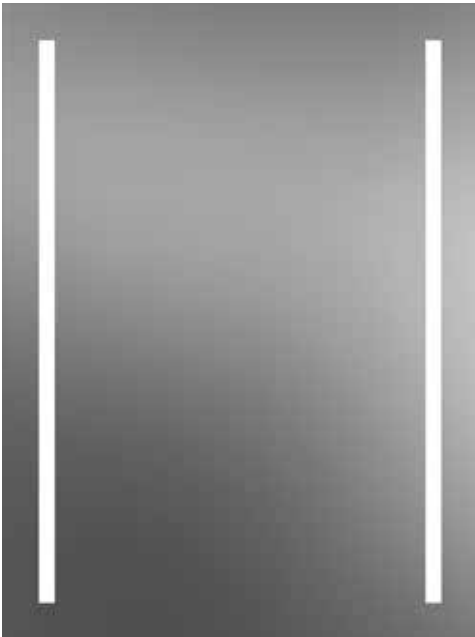

FORMAT Basic LED-Lichtspiegel

geschliffene Kanten, satinierte Lichtausschnitte 20 mm breit, LED-hinterleuchtet, Lichtfarbe ca. 4.000 Kelvin, 12V DC, Energieeffizienzklasse A+, vertikale Lichtausschnitte links und rechts, IP 44, Glas 4 mm

600 x 800 x 25 mm

F015500010001

850 x 800 x 25 mm

F015500010002

1000 x 800 x 25 mm

F015500010003

1200 x 800 x 25 mm

F015500010004



FORMAT Basic LED-Lichtspiegel

geschliffene Kanten, 30 mm tief, satiniertes Lichtausschnitt 20 mm breit, LED-hinterleuchtet, Lichtfarbe ca. 4.000 Kelvin, 12V DC, Energieeffizienzklasse A+, horizontaler Lichtausschnitt oben, IP 44, Glas 4 mm

450 x 800 x 25 mm

F015500020001

600 x 800 x 25 mm

F015500020002

850 x 800 x 25 mm

F015500020003

1000 x 800 x 25 mm

F015500020004

1200 x 800 x 25 mm

F015500020005

MIT DEN **FORMAT BASIC SPIEGELN** GEBEN SIE IHREM BAD EIN STÜCK CHARAKTER. MIT DEN LED-LEUCHTSTREIFEN GELINGT IHNEN DAS PERFEKTE MAKE-UP UND DIE GRÜNDLICHE RASUR TAG FÜR TAG.

FLÄCHENSPIEGEL



FORMAT Basic Flächenspiegel

geschliffene Kanten, ohne Beleuchtung

400 x 300 x 5 mm

F015500090001

500 x 400 x 5 mm

F015500090002

600 x 400 x 5 mm

F015500090003

600 x 450 x 5 mm

F015500090004

600 x 500 x 5 mm

F015500090005

600 x 600 x 5 mm

F015500090006

700 x 500 x 5 mm

F015500090007

700 x 600 x 5 mm

F015500090008

800 x 500 x 5 mm

F015500090009

800 x 600 x 5 mm

F015500090010

1000 x 500 x 5 mm

F015500090011

1000 x 600 x 5 mm

F015500090012

1000 x 800 x 5 mm

F015500090013

1200 x 500 x 5 mm

F015500090014

1200 x 600 x 5 mm

F015500090015

1300 x 600 x 5 mm

F015500090016

1400 x 600 x 5 mm

F015500090017

1600 x 600 x 5 mm

F015500090018

FORMAT Basic Flächenspiegel

rund, geschliffene Kante, ohne Beleuchtung

400 x 400 x 5 mm

F015500100001

500 x 500 x 5 mm

F015500100002

600 x 600 x 5 mm

F015500100003

SPIEGEL UND SPIEGELSCHRÄNKE



Spieglein, Spieglein. Hier finden Sie die Schönsten im Land. Die **FORMAT Pro 2.0** Spiegel bieten Ihnen viele nützliche Funktionen und hohe technische Qualität. Frei nach der klassischen Designregel: Gutes Design ist Form und Funktion.

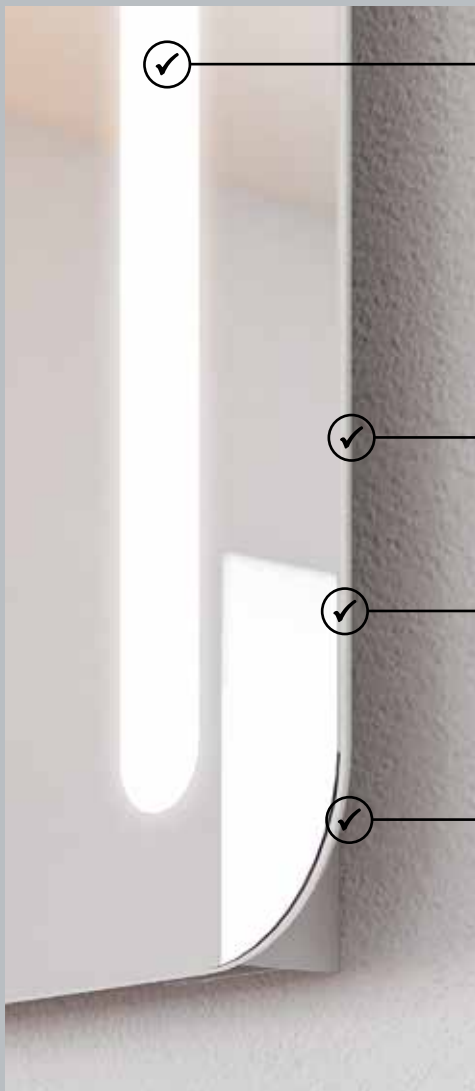

LED-Lichtfarben stufenlos wechseln und in drei Stufen dimmen

Je nach Stimmung und Tageszeit können Sie die Lichtfarbe stufenlos von Kalt- über Neutral- bis zu Warmlicht variieren. So wird die Raumatmosphäre wesentlich beeinflusst und passt sich Ihrem persönlichen Biorhythmus an.



4 Millimeter Glasstärke

Das hochwertige und stabile Kristallglas bietet besondere Stabilität und Langlebigkeit.

Geschliffene Kanten

Der Präzisions-Kantenschliff verleiht dem Spiegel eine hochwertige Ästhetik und einen funktionalen Kantenschutz.

Touch-Sensorschalter

Der integrierte Sensortaster reagiert auf die zarteste Berührung. Bündig eingelassen können Sie fast berührungslos die LED-Beleuchtung an- und ausschalten.



PRO



ATMOSPHÄRISCH! DAS OPTIONALE
INDIREKTE LED-LICHT SCHAFFT
WOHLFÜHLATMOSPHÄRE UND
BELEUCHTET DEN WASCHTISCH.

**FORMAT Pro
LED-Beleuchtung indirekt**

Spiegelbreite 60 – 85 cm
F015500070001

Spiegelbreite 86 – 120 cm
F015500070002

Spiegelbreite 121 – 160 cm
F015500070003

**FORMAT
Bluetooth Lautsprecher**

für Profiltiefe ab 35 mm
F015500080001

DEN DURCHBLICK BEHALTEN!
MIT DER OPTIONAL ERHÄLTlichen
ANTI-BESCHLAG HEIZFOLIE.

Anti-Beschlag Heizfolie

35 Watt,
Spiegelbreite 50 – 85 cm
F015500060001

70 Watt,
Spiegelbreite 86 – 160 cm
F015500060002



MACHEN SIE MEHR
AUS IHREM SPIEGEL.

Anti-Beschlag Heizfolie
LED-Beleuchtung indirekt

► Seite 31

LED-LICHTSPIEGEL – ECKIG

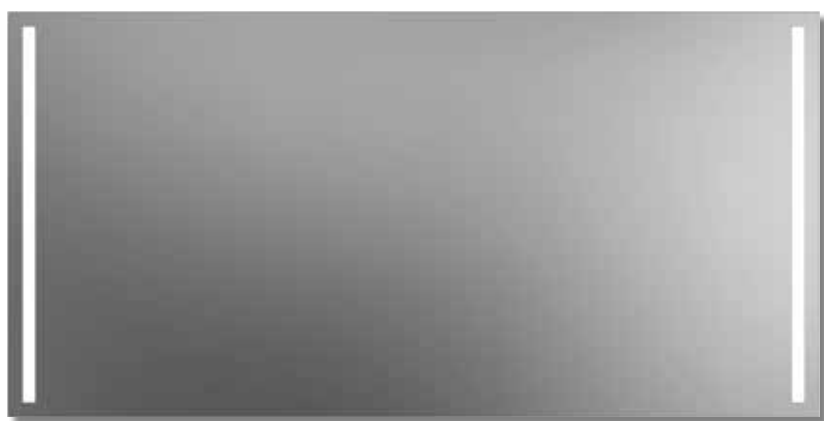

FORMAT Pro 2.0 **LED-Lichtspiegel**

Geschliffene Kanten,
satierte Lichtausschnitte vertikal links und rechts 25 x 740 mm,
LED-hinterleuchtet,
Sensorschalter an/aus,
Lichtfarben stufenlos wechselbar und in drei Stufen dimmbar,
Lichtfarbe ca. 2.700 – 6.500 Kelvin,
24 V DC, Energieeffizienzklasse A+, IP20, Glas 4 mm



600 x 800 x 40 mm,
260 LUX

F015500030001



850 x 800 x 40 mm,
180 LUX

F015500030002



1000 x 800 x 40 mm,
140 LUX

F015500030003



1200 x 800 x 40 mm,
90 LUX

F015500030004



1400 x 800 x 40 mm,
80 LUX

F015500030005



1600 x 800 x 40 mm,
70 LUX

F015500030006

Sondermaß

F015500030007



PRO

LED-LICHTSPIEGEL – GERUNDET



FORMAT Pro 2.0 **LED-Lichtspiegel, gerundet**

Geschliffene Kanten,
satierte Lichtausschnitte vertikal links und rechts 25 x 740 mm,
LED-hinterleuchtet,
gerundete Ecken,
gerundete Lichtausschnitte,
Touch-Sensorschalter mit Funktionen: an/aus,
Lichtfarben stufenlos wechselbar und in drei Stufen dimmbar,
Lichtfarbe ca. 2.700 – 6.500 Kelvin,
Energieeffizienzklasse A+, 24 V DC, IP20, Glas 4 mm



600 x 800 x 40 mm,
260 LUX

F015500040001



850 x 800 x 40 mm,
180 LUX

F015500040002



1000 x 800 x 40 mm,
140 LUX

F015500040003



1200 x 800 x 40 mm,
90 LUX

F015500040004



1400 x 800 x 40 mm,
80 LUX

F015500040005



1600 x 800 x 40 mm,
70 LUX

F015500040006

Sondermaß

F015500040007



PRO

LICHTSPIEGELSCHRÄNKE



FORMAT Pro Lichtspiegelschrank

600 x 700/746 x 145 mm, 1-türig, Chrom, Aufputz,
300 mm LED-Leuchte, 1 Steckdose, 1 Lichtschalter,
2 stufenlos einstellbare Ablagen

F018010010001

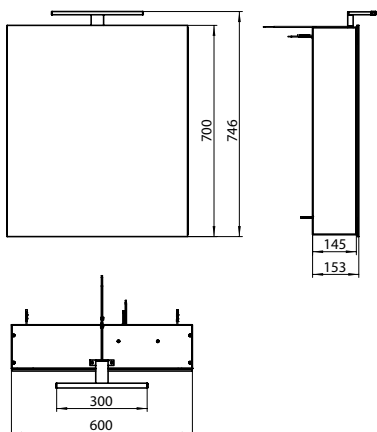

FORMAT Pro Lichtspiegelschrank

600 x 700/746 x 145 mm, 2-türig, Chrom, Aufputz,
300 mm LED-Leuchte, 1 Steckdose, 1 Lichtschalter,
2 einstellbare Ablagen

F018010020001

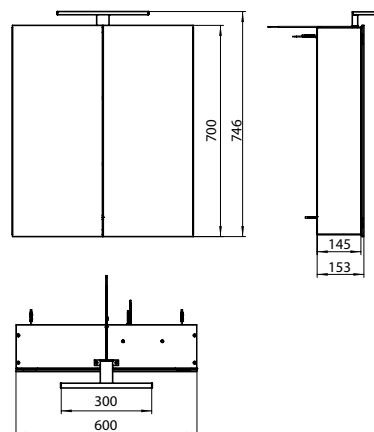

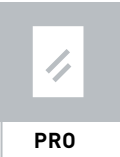
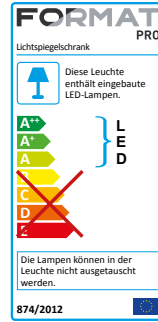

**FORMAT Pro
Lichtspiegelschrank**

800 x 700/746 x 145 mm, 2-türig, Chrom, Aufputz,
500 mm LED-Leuchte, 1 Steckdose, 1 Lichtschalter,
2 einstellbare Ablagen

F018010020002



**FORMAT Pro
Lichtspiegelschrank**

1000 x 700/746 x 145 mm, 2-türig, Chrom, Aufputz,
600 mm LED-Leuchte, 1 Steckdose, 1 Lichtschalter,
2 einstellbare Ablagen

F018010020003

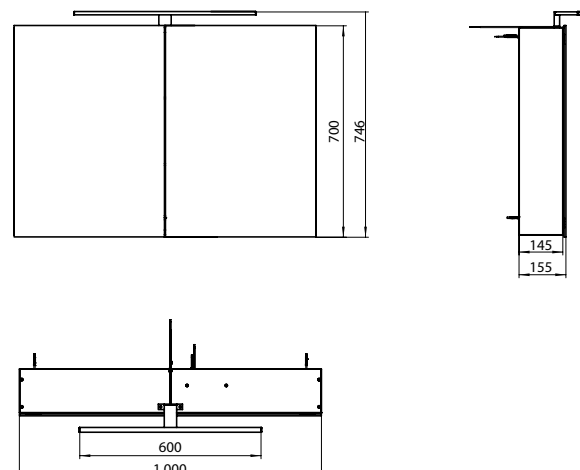
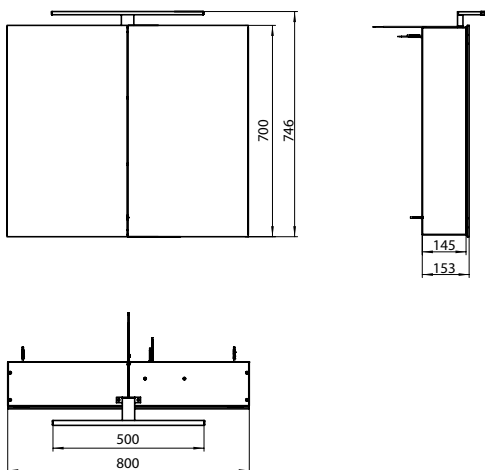

FORMAT

WILLKOMMEN IM BAD

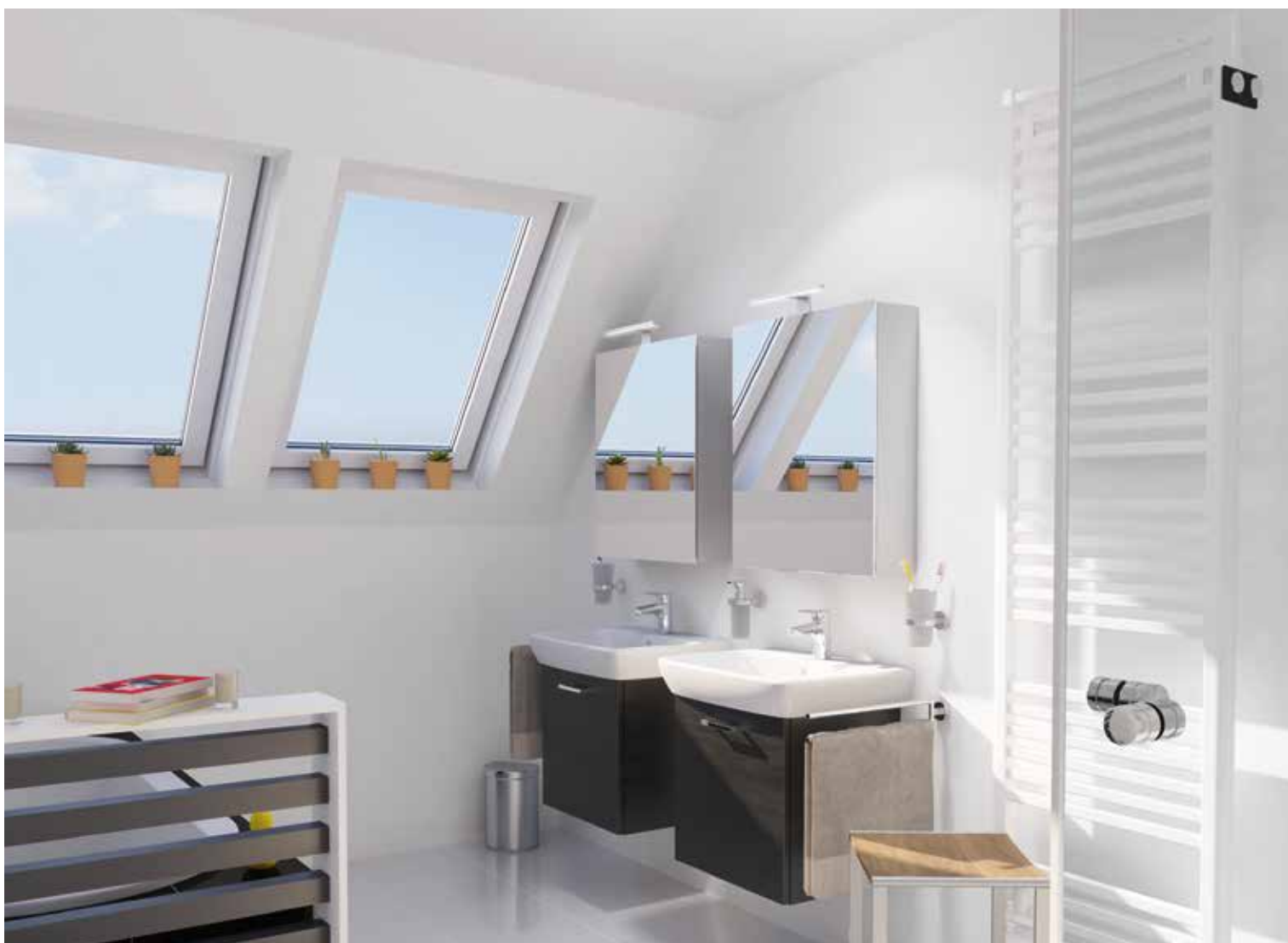

FORMAT, DIE SANITÄRMARKE FÜR INDIVIDUELLE UND HOCHWERTIGE BADGESTALTUNG MIT PRODUKTEN FÜHRENDER MARKEN-HERSTELLER ZU GÜNSTIGEN KONDITIONEN.

DESIGN



ACCESSOIRES 3.0



FORMAT Design Accessoires der Edition 3.0 setzen einzigartige Akzente in Ihrem Bad. Hochwertig, ästhetisch und perfekt funktional vervollständigen sie Ihr Bad und Ihre Wohnqualität. Vom Seifenspender im tollen Design bis zum praktischen Wannengriff oder dem innovativen Handtuchbügel – diese Details bringen individuelle Atmosphäre in Ihr Bad und sind dabei funktionell und schön.



Hochwertige Chrom-Oberflächen

Die hochwertigen Oberflächen sind besonders ästhetisch, robust, langlebig und pflegeleicht.



Satiniertes Echtglas

Satiniertes Echtglas ist besonders hochwertig, schön anzusehen und reinigungsfreundlich.



Auswechselbar

Ein Kennzeichen hochwertiger Qualitätsprodukte ist deren Langlebigkeit. Und selbst wenn mal ein einzelnes Teil beschädigt sein sollte, bekommen Sie bei uns Ersatzteile und müssen nicht das komplette Produkt austauschen. Das ist nachhaltig, schont Ihren Geldbeutel und die Umwelt.





DESIGN

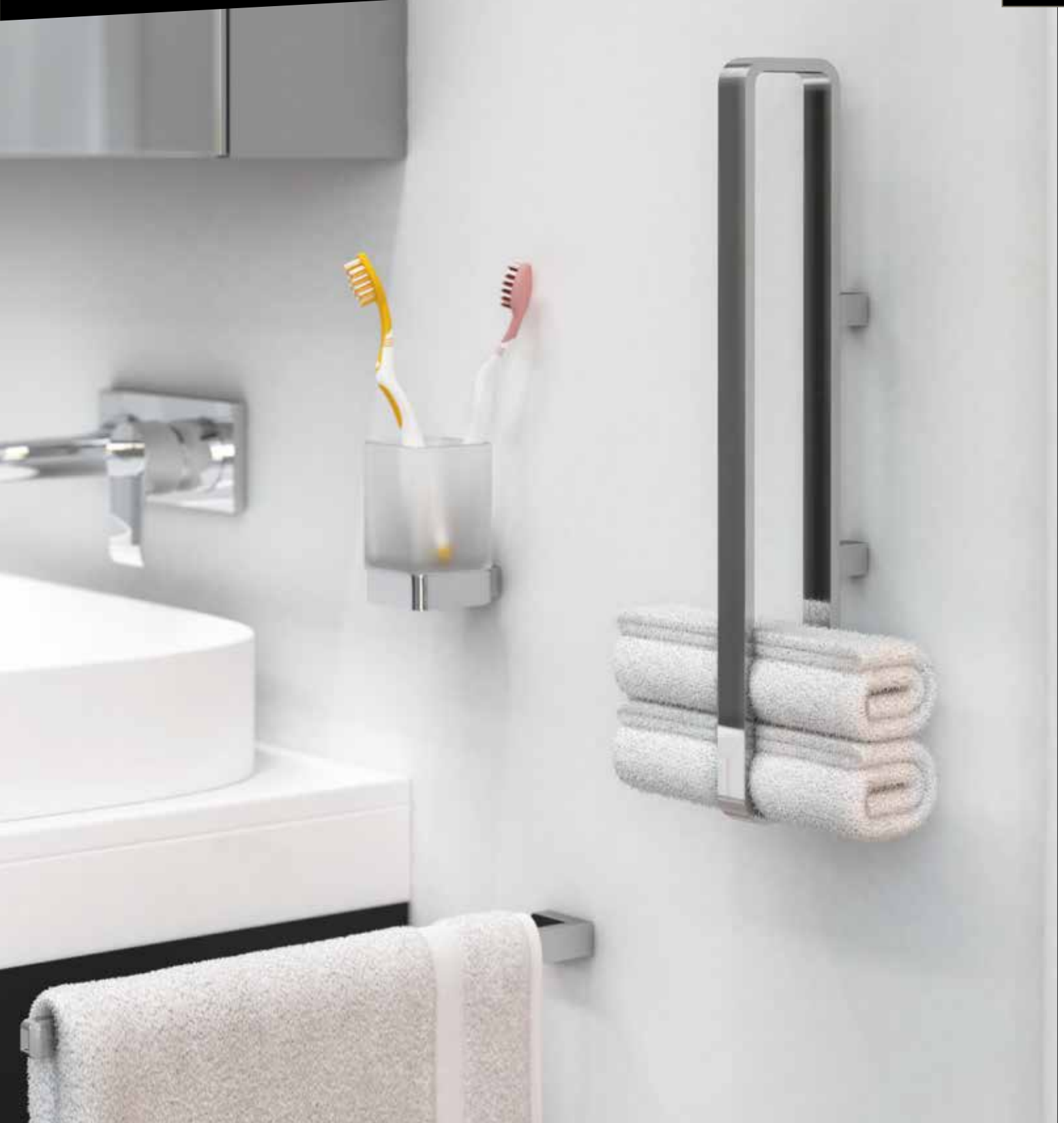



DESIGN



SEIFENSPENDER



FORMAT Design 3.0 Seifenspender

Chrom, mit Stülpbecher, satiniert,
Bedienung von unten
F015100130001



FORMAT Design 3.0 Ersatz-Stülpbecher

satiniert
F015100140001



FORMAT Design 3.0 Seifenspender

Chrom, mit Glas satiniert
F015100100001



FORMAT Design 3.0 Ersatz-Glas

für Seifenspender
F015100110001



FORMAT Design 3.0 Ersatz-Pumpe

Chrom, Metall
F015100120001



DESIGN



GLASHALTER



FORMAT Design 3.0 Glashalter

Chrom, mit Glas satiniert
F015100060001



FORMAT Design 3.0 Ersatz-Glas

satiniert, für Glashalter
F015100070001

SEIFENHALTER



FORMAT Design 3.0 Seifenhalter

Chrom, mit Schale satiniert
F015100080001



FORMAT Design 3.0 Ersatz-Schale

satiniert
F015100090001

GLASABLAGEN

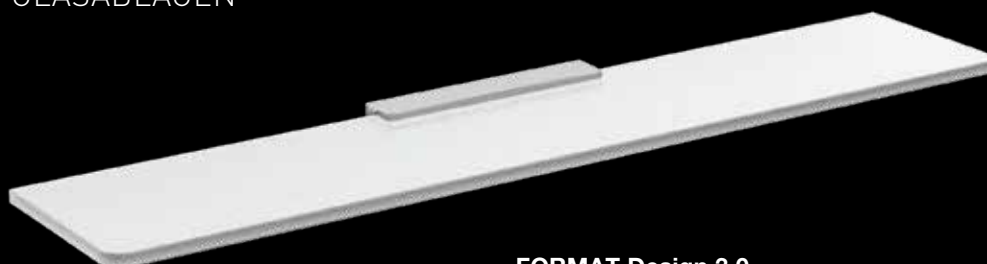

FORMAT Design 3.0 Glasablage

600 mm, satiniert, mit Konsole
F015100150001



DESIGN

HAKEN



FORMAT Design 3.0 Handtuch-/Mantelhaken

Chrom
F015100040001

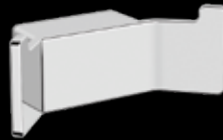

FORMAT Design 3.0 Doppelhaken

Chrom
F015100050001

HANDTUCHBÜGEL

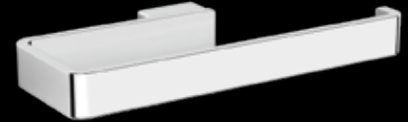

FORMAT Design 3.0 Handtuchbügel

Chrom, satiniert
F015100160001



GÄSTE-HANDTUCHHALTER/RELING



FORMAT Design 3.0 Gäste-Handtuchhalter / Reling*

Chrom, 450 mm
F015100250001

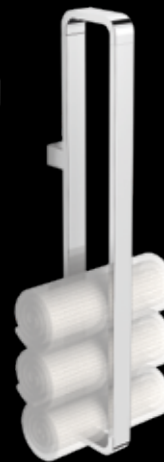

FORMAT Design 3.0 Adapter

für Gäste-Handtuchhalter /
Reling, 450 mm
F015100260001

*Als Handtuchhalter (vertikal) wie auch als Reling (horizontal – mit Glaseinsatz-Adapter) verwendbar

HANDTUCHHALTER

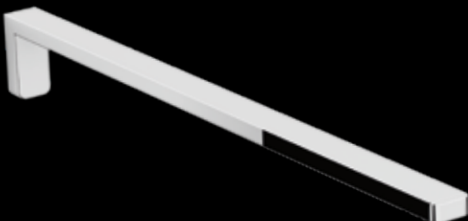

FORMAT Design 3.0 Handtuchhalter

Chrom,
430 mm, 1-armig, starr
F015100030001



FORMAT Design 3.0 Handtuchhalter

Chrom,
330 mm, 2-armig, beweglich
F015100020002
430 mm, 2-armig, beweglich
F015100020001



BADETUCHHALTER

**FORMAT Design 3.0
Badetuchhalter**

Chrom,
600 mm
F015100010001
800 mm
F015100010002

HALTEGRIFF

**FORMAT Design 3.0
Haltegriff**

Chrom, 300 mm
F015100170001



DUSCHKÖRBE

**FORMAT Design 3.0
Duschkorb**

mit weißem Einsatz, herausnehmbar
F015100270001
mit schwarzem Einsatz, herausnehmbar
F015100270002

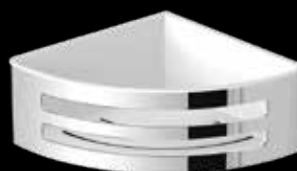
**FORMAT Design 3.0
Eckduschkorb**

mit weißem Einsatz, herausnehmbar
F015100280001
mit schwarzem Einsatz, herausnehmbar
F015100280002



DESIGN



BÜRSTENGARNITUR



FORMAT Design 3.0 Bürstengarnitur

Chrom, mit Bürste/Glas satiniert

F015100210001



FORMAT Design 3.0 Ersatz-Bürstenglas

satiniert

F015100240001



FORMAT Design 3.0 Ersatz-Bürste

komplett

F015100220001



FORMAT Design 3.0 Ersatz-Bürstenkopf

schwarz

F015100230001



DESIGN



PAPIERHALTER



FORMAT Design 3.0 Papierhalter

Chrom, mit Deckel
F015100180001



FORMAT Design 3.0 Papierhalter

Chrom, ohne Deckel
F015100190001



FORMAT Design 3.0 Reservepapierhalter

Chrom
F015100200001



SPIEGEL UND SPIEGELSCHRÄNKE

Der erste Blick am Morgen und der letzte Blick am Abend gelten oft dem Badspiegel. So nebensächlich er auf den ersten Blick erscheint, so wesentlich ist doch seine Rolle im Tagesablauf. Wir beurteilen, schminken und rasieren uns. Für diese Aufgaben sollte unser Spiegelbild hochwertig, brillant und unverzerrt sein. Ein Spiegel mit **FORMAT**.



LED-hinterleuchtet

Integrierte LED-Beleuchtung für perfektes Spiegellicht.

5 Millimeter Glasstärke

Das hochwertige und stabile Kristallglas mit Präzisions-Kantenschliff bietet besondere Stabilität und Langlebigkeit.

Stabil und ästhetisch

Das hochwertige Aluminium-Profil steht für modernes Design und robuste Haltbarkeit.

Indirekte Waschplatzbeleuchtung

Das optionale indirekte LED-Licht schafft Wohlfühl-atmosphäre und beleuchtet den Waschtisch.





DESIGN



ERWEITERUNGEN, DIE BEGEISTERN! VIELE SINNVOLLE DETAILS
MACHEN FORMAT DESIGN SPIEGEL ZU ALLTAGSHELFFERN, DIE VON
MORGENS BIS ABENDS BEGEISTERN.

**Anti-Beschlag
Heizfolie**

für Spiegelbreite 500 – 850 mm

F015500060001

für Spiegelbreite 860 – 1600 mm

F015500060002

**FORMAT
Bluetooth Lautsprecher**

für Profiltiefe ab 35 mm

F015500080001



DESIGN



MACHEN SIE MEHR
AUS IHREM SPIEGEL.

Anti-Beschlag Heizfolie
Bluetooth Lautsprecher

► Seite 47

LED-LICHTSPIEGEL

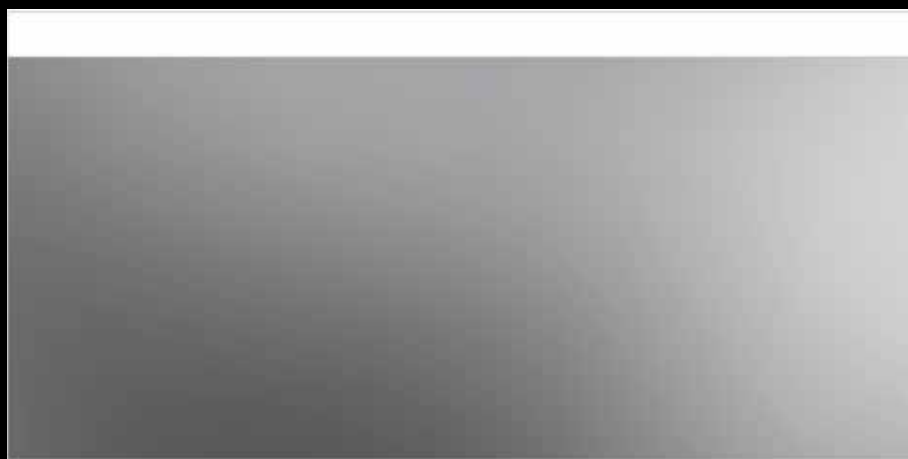

FORMAT Design 2.0 LED-Lichtspiegel

LED-hinterleuchtet,
satiniertes Randstreifen oben 80 mm,
Leuchte verblendet,
satiniertes Randstreifen unten 10 mm,
indirekte Waschplatzbeleuchtung,
seitlicher Aluminiumrahmen,
Sensorschalter seitlich mit an/aus,
Lichtfarben wechseln und dimmen,
Lichtfarbe ca. 2.700 – 6.500 Kelvin,
stufenlos schaltbar, in 3 Stufen dimmbar,
24 V DC, Energieeffizienzklasse A+, IP 20, Glas 5 mm



500 x 800 x 46 mm,
260 LUX
F015500050001



600 x 800 x 46 mm,
270 LUX
F015500050002



850 x 800 x 46 mm,
280 LUX
F015500050003



1000 x 800 x 46 mm,
300 LUX
F015500050004



1200 x 800 x 46 mm,
320 LUX
F015500050005



1300 x 800 x 46 mm,
330 LUX
F015500050006



1400 x 800 x 46 mm,
340 LUX
F015500050007



1600 x 800 x 46 mm,
360 LUX
F015500050008

Sondermaß
F015500050009



FORMAT Design
Lichtspiegelschrank Pure

Chrom,
Aufputz,
stufenlos einstellbare Ablagen,
1 Lichtschalter (2 Lichtschalter bei Unterlicht),
1 Steckdose (2 Steckdosen bei Unterlicht)

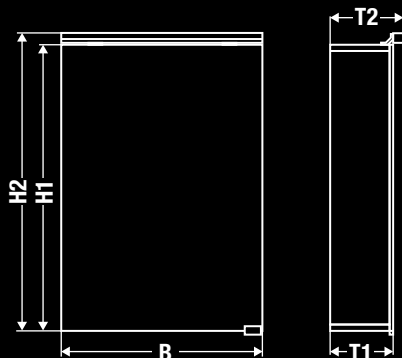

B	H1	H2	T1	T2	Türen	Ablagen	ohne Unterlicht	mit Unterlicht
500	700	728	153	178	1	2	F018020010001	F018020020001
600	700	728	153	178	1	2	F018020010002	F018020020002
600	700	728	153	178	2	2	F018020030001	F018020040001
800	700	728	153	178	2	2	F018020030002	F018020040002
1000	700	728	153	178	2	2	F018020030003	F018020040003
1200	700	728	153	178	3	4	F018020050001	F018020060001



DESIGN



FORMAT Design Lichtspiegelschrank Flat

Chrom,
Aufputz,
stufenlos einstellbare Ablagen,
1 Lichtschalter (2 Lichtschalter bei Unterlicht),
1 Steckdose (2 Steckdosen bei Unterlicht)

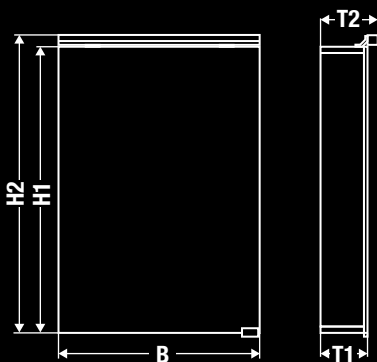

B	H1	H2	T1	T2	Türen	Ablagen	ohne Unterlicht	mit Unterlicht
500	700	728	113	138	1	2	F018020070001	F018020080001
600	700	728	113	138	1	2	F018020070002	F018020080002
600	700	728	113	138	2	2	F018020090001	F018020100001
800	700	728	113	138	2	2	F018020090002	F018020100002
1000	700	728	113	138	2	2	F018020090003	F018020100003
1200	700	728	113	138	3	4	F018020110001	F018020120001



FORMAT DESIGN SPIEGELSCHRÄNKE BIETEN IN DEN VERSIONEN PURE UND FLAT MAXIMALEN BADKOMFORT FÜR JEDE TAGESZEIT UND BADGESTALTUNG. DIE GROSSZÜGIGE RAUMAUFTeilUNG BIETET PLATZ FÜR ALLES, WAS MAN IM BAD SO BRAUCHT. INTEGRIERTE STECKDOSEN, LEICHTGÄNGIGE TECHNIK UND PRÄZISE VERARBEITUNG SCHAFFEN HOHEN NUTZEN. DAS OPTIONAL ERHÄLTICHE UNTERLICHT SORGT FÜR EINE ATMOSPHÄRE ZUM WOHLFÜHLEN. WAHRLICH EINE SPIEGELSCHRANK-SERIE MIT **FORMAT**.



DAS FORMAT MARKENSORTIMENT



SANITÄRKERAMIK



WC-SITZE
UND
ZUBEHÖR



BADE- UND
DUSCHWANNEN



DUSCH-
ABTRENNUNGEN



ARMATUREN
UND
BRAUSEN



ACCESSOIRES



SPIEGEL
UND
SPIEGELSCHRÄNKE



BADMÖBEL



FORMAT-BAEDER.DE

Das vollständige FORMAT Sortiment und weitere Informationen finden Sie immer aktuell auf unserer FORMAT Website.

